



### Zkrácený návod

[www.thermo-control.cz](http://www.thermo-control.cz)



**Výrobce:**  
Engo Controls S.C.  
43-200 Pszczyna  
3E Górnioślaska  
Polsko

**Distributor pro CZ:**  
Thermo-control CZ s.r.o.  
A1 PARK, Hlavní 683/104  
664 31 Lelekovice

### Popis produktu

TC 910RF-WIFI je bezdrátový programovatelný Wi-Fi termostat, který umožňuje úsporné a ekologické řízení jakéhokoli typu vytápění. Ovládání termostatu je velmi jednoduché a umožňuje uživateli přizpůsobit vytápění dennímu rytmu uživatele. Vestavěný modul Wi-Fi umožňuje dálkové ovládání topného systému prostřednictvím chytrého telefonu nebo tabletu pomocí aplikace ENGO Smart. Zařízení jsou předem spárována a připravena k práci.

### Shoda produktu

Výrobek splňuje následující směrnice EU:

2014/53/EU, 2016/65/EU (P) 868.0 MHz - 868.6 MHz; <13dBm WiFi 2,4 GHz

### Upozornění!

Tento dokument je stručným návodem k instalaci a obsluze termostatu a upozorňuje na jeho nejdůležitější vlastnosti a funkce.

### Bezpečnostní informace

Použití v souladu s EU a národními předpisy. Pouze pro interiérové použití. Udržujte přístroj v suchu.

Tento výrobek musí být instalován oprávněnou osobou a v souladu se všemi normami EU a národními předpisy.

### Instalace

Instalaci musí provádět kvalifikovaná osoba s odpovídající odbornou kvalifikací v souladu s normami a předpisy platnými v dané zemi a v EU. Výrobce není odpovědný za nedodržení pokynů.

### Upozornění

V rámci kompletní instalace mohou existovat další požadavky na ochranu a zabezpečení, za které je odpovědný montážník.

Účelem symbolu je informovat o tom, že tento výrobek po ukončení jeho životnosti, nesmí být vyhozen do popelnice se směsným domovním odpadem, ale musí být odevzdán na místa k tomu určená, tedy do zpětného odběru, aby byla zajištěna jejich ekologická recyklace. Tato místa se nacházejí zejména ve sběrných dvorech obcí, u prodejců elektrika, v servisech, existují také malé kontejnery červené barvy na drobné spotřebiče, umístované v místech určených pro separovaný odpad. Třídění odpadu pro recyklaci pomáhá chránit životní prostředí. Uživateli je zodpovědný za odevzdání použitého zařízení do určeného sběrného místa pro recyklaci odpadu z elektrických a elektronických zařízení.

### Montáž na stěnu



Sejměte kryt termostatu, jak je znázorněno na obrázku. Pokud jsou uvnitř baterie, vyjměte je.



Pomocí šroubováku zatlačte plastové jazyčky dovnitř, jak je znázorněno na obrázku, dokud neucítíte odpor, poté vykleňte přední část krytu.



Oddělte přední část krytu od zadní ve výše uvedeném směru.



Poté pomocí dodaných montážních šroubů připevněte zadní kryt ke stěně (viz červené šipky).



Přiklopte přední a zadní kryt pohybem, jak je znázorněno na obrázku výše.

### Schéma připojení

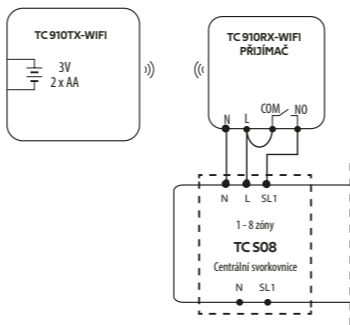
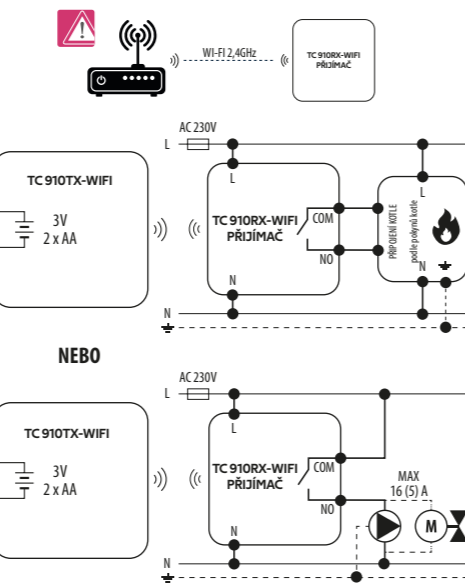

### TC 910RX-WIFI přijímač

#### Popis přepínačů na přijímači:



#### Označení LED diod



LEVÁ STRANA	
1.	<b>ON</b> - v manuálním režimu - zapnutý přijímač
2.	<b>OFF</b> - v manuálním režimu - vypnutý přijímač
PRAVÁ STRANA	
3.	<b>MANUAL</b> - přijímač je v manuálním režimu
4.	<b>AUTO</b> - přijímač je v automatickém režimu (pracuje dle požadavku termostatu)

Stav přijímače je indikován dvěma LED diodami. Jedná se o LED diody s následujícími barvami:

- 1 - **červená** (horní),
- 2 - **zelená** (horní),
- 3 - **modrá** (horní),
- 4 - **oranžová** (spodní).

Podrobné vysvětlení významu LED diod naleznete v tabulce níže:

	VYSVĚTLENÍ
<b>LED dioda bliká červeně</b>	Přijímač a termostat jsou připraveny k instalaci v aplikaci. Kontrolka LED vždy bliká červeně: - pokud termostat nebyl úspěšně přidán do aplikace. - po spuštění parametru "APP" -> ANO (v admin nastavení) - po odebrání termostatu z aplikace (zařízení automaticky přejde do režimu párování).
<b>LED dioda svítí zeleně</b>	Přijímač je připojen k routeru, ale nemá připojení k internetu (router je offline).
<b>LED dioda bliká zeleně</b>	Přijímač ztratil spojení s routerem (router je vypnutý).
<b>LED dioda svítí modře</b>	Přijímač je připojen k routeru s přístupem k internetu (router je online).
<b>LED dioda bliká modře</b>	Přijímač byl spárován, ale ztratil komunikaci s termostatem z důvodu vybití baterie termostatu. Pokud přijímač ztratil komunikaci s termostatem, začne po 15 minutách blikat.
<b>LED dioda svítí oranžově</b>	V automatickém režimu přijímač obdržel signál z termostatu o vytápění/chlazení. Přijímač byl spuštěn v manuálním režimu (levý spínač ON, pravý spínač MANUAL).
<b>LED dioda bliká oranžově</b>	Přijímač je v režimu párování a vyhledává signál z termostatu (je potřeba aktivovat parametr "SYNC" v termostatu). Přijímač byl spárován, ale ztratil komunikaci s termostatem z důvodu vybití baterie termostatu nebo z důvodu ztráty dosahu. Po ztrátě komunikace s termostatem začne oranžová LED dioda blikat 15 minut.
<b>LED dioda nesvítí oranžově</b>	Výstup přijímače není sepnut.
<b>LED dioda svítí růžově</b>	Proces aktualizace byl zahájen. Pro správnou aktualizaci ihned po zobrazení růžové diody klikněte na libovolné tlačítko termostatu, aby se zapnul podsvícení.

### Popis ikon na LCD displeji

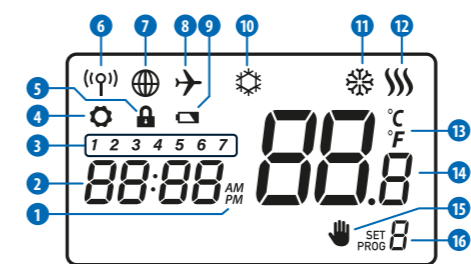

1. AM/PM
2. Hodiny
3. Indikátor dne v týdnu
4. Ikona nastavení
5. Funkce zámku kláves
6. Odesílání signálu (párování)
7. Připojení k internetu
8. Režim dovolená
9. Indikátor vybité baterie
10. Protizámrný režim
11. Režim chlazení
12. Režim vytápění
13. Jednotka teploty
14. Naměřená / požadovaná teplota
15. Dočasný manuální režim
16. Číslo programu

### Popis tlačítek

Tlačítko	Funkce
∨	Změna hodnoty (parametru) dolů
∧	Změna hodnoty (parametru) nahoru
D	Nastavení dne v týdnu
H	Nastavení hodin
M	Nastavení minut
☞	Manuální režim
☞	Vypnuto / Režim dovolená
AUTO	Režim AUTO / Tlačítko zpět
PROG	Programování / výběr programu
✓	Tlačítko potvrzení
• Reset	Reset - tovární nastavení

### Nastavení data a času

V režimu online - termostat načítá aktuální čas z aplikace.  
V režimu offline - tlačítka D/H/M jsou aktivní a den/čas lze nastavit ručně.

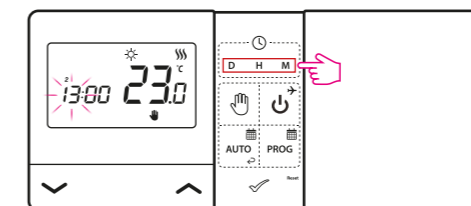

- D** - Stisknutím tlačítka D nastavte den v týdnu.
- H** - Stisknutím tlačítka H nastavte hodinu.
- M** - Stisknutím tlačítka M nastavte minuty.

### Manuální režim – nastavení teploty

V manuálním režimu termostat udržuje konstantní požadovanou teplotu, dokud ji uživatel znovu nezmění nebo nepřejde do jiného provozního režimu (např. časový harmonogram).

### Nastavení požadované teploty v manuálním režimu

Stisknutím libovolného tlačítka aktivujte obrazovku a poté postupujte podle pokynů níže:

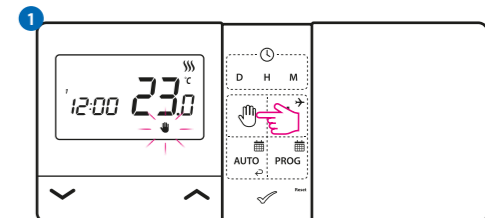

Pro aktivaci manuálního režimu stiskněte tlačítko ☞. Na displeji by se měla zobrazit ikona ruky.

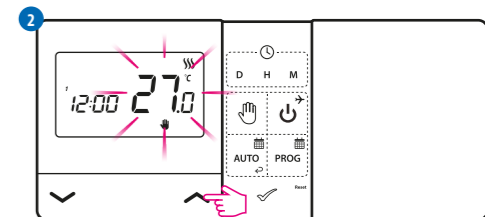

Pomocí tlačítek ∨ nebo ∧ nastavte novou hodnotu teploty.

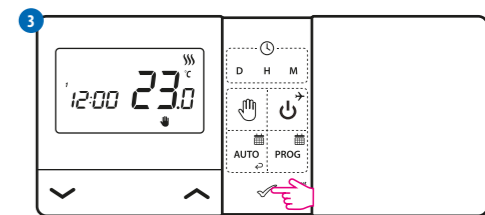

Potvrďte tlačítkem ✓ nebo počkejte, až termostat potvrdí vaše nastavení.

### Režim vypnuto

Stisknutím libovolného tlačítka aktivujte obrazovku a poté postupujte podle pokynů níže:

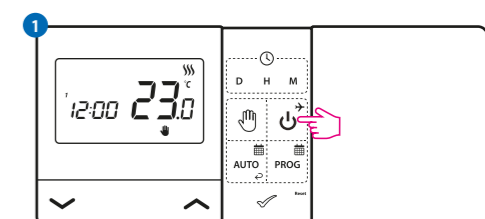

Pro aktivaci Režimu vypnuto stiskněte tlačítko ☞.

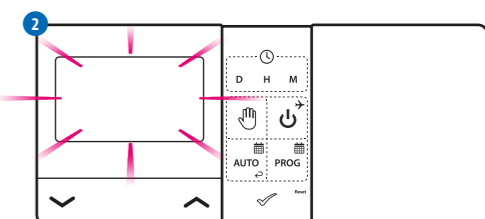

LCD displej je vypnutý, termostat nevykazuje pokyn k vytápění/chlazení.

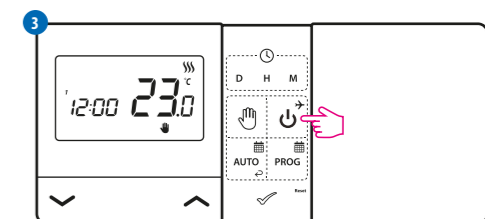

Režim vypnuto ukončíte opětovným stisknutím tlačítka ☞. Termostat se vrátí do předchozího režimu.

## Nastavení termostatu TC 910RF-WIFI v aplikaci

Ujistěte se, že je router v dosahu telefonu. Zkontrolujte, zda jste připojeni k internetu. Tím se zkrátí doba párování zařízení. Používejte pouze síť Wi-Fi 2,4 GHz.

### KROK 1 - STÁHNĚTE APLIKACI ENGO SMART

Stáhněte si aplikaci ENGO Smart z Google Play nebo Apple App Store a nainstalujte ji do svého chytrého telefonu.



### KROK 2 - REGISTRACE NOVÉHO ÚČTU

Chcete-li zaregistrovat nový účet, postupujte podle následujících kroků:

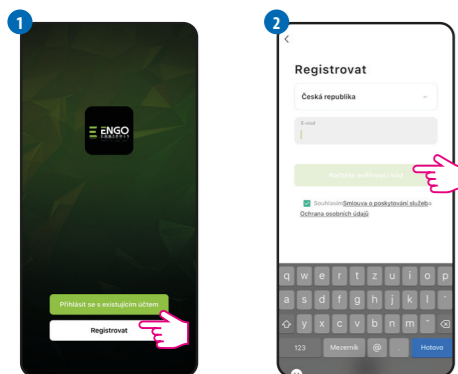

Kliknutím na „Registrovat“ vytvoříte nový účet.

Zadejte svoji e-mailovou adresu, na kterou bude ověřovací kód zaslán.

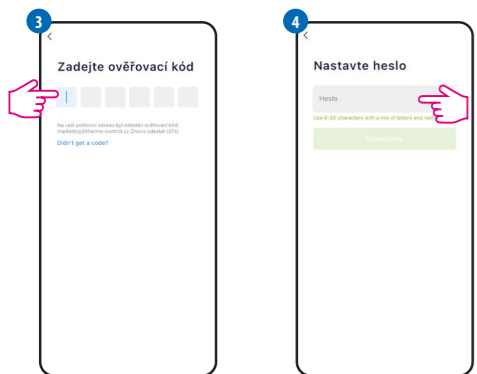

Zadejte ověřovací kód, který jste obdrželi v e-mailu.

Poté nastavte heslo.

## STEP 3 - PŘIPOJENÍ TERMOSTATU K SÍTI WI-FI

Po instalaci aplikace a vytvoření účtu postupujte následovně:

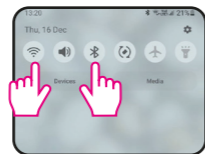

1. Zapněte na svém chytrém telefonu Wi-Fi a Bluetooth. Připojte telefon k síti Wi-Fi, ke které chcete termostat přiřadit.

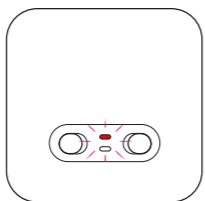

Připojte přijímač k napájení. Při prvním zapnutí začne blikat červená LED dioda, což znamená, že zařízení jsou připravena k přidání do aplikace. Přejděte ke kroku 7 (přidání zařízení do aplikace).

Pokud červená LED dioda na přijímači neblíká, pokračujte dle jednotlivých kroků.

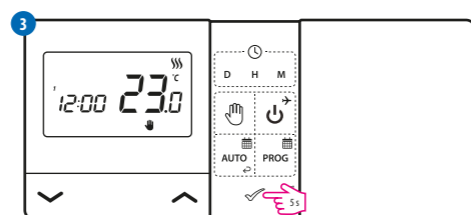

Stiskněte a podržte tlačítko po dobu 5 sekund.

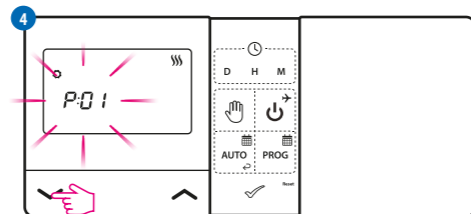

Pomocí tlačítka nebo , vyberte možnost APP.

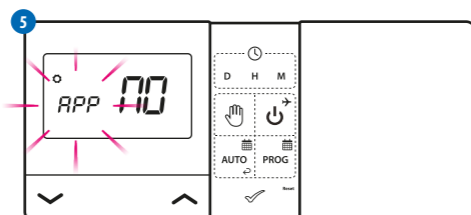

Potvrďte tlačítkem .

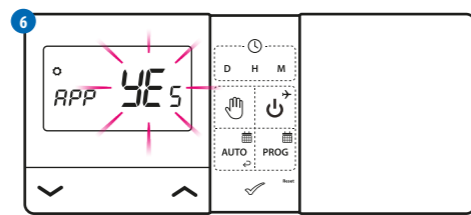

Tlačítkem nebo vyberte možnost ANO a potvrďte tlačítkem , čímž zahájíte proces přidávání termostatu do aplikace.

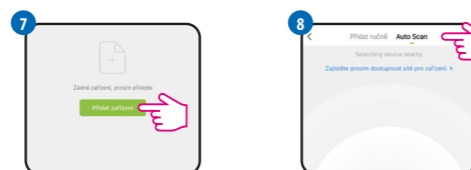

V aplikaci vyberte: „Přidat zařízení“

Pak vyberte: „Auto Scan“.

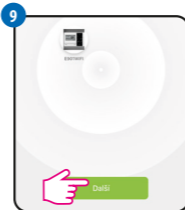

Po nalezení termostatu přejděte na tlačítko „Dalsi“.



Vyberte síť Wi-Fi, ke které se má termostat připojit, a zadejte heslo.

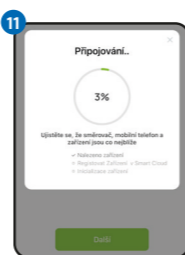

Počkejte, až aplikace nakonfiguruje termostat.



Pojmenujte zařízení a klikněte na tlačítko „Dokončeno“.

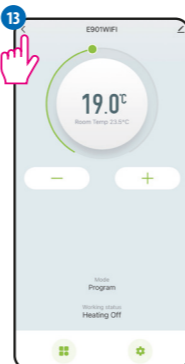

Termostat byl přidán do aplikace



...a zobrazí se na hlavní obrazovce.

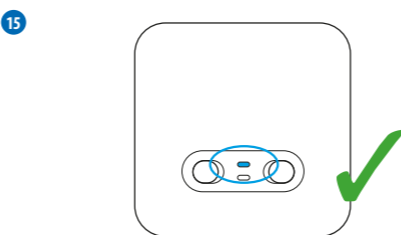

Pokud se na přijímači rozsvítí modrá LED kontrolka, znamená to, že zařízení bylo správně přidáno do aplikace a je nyní připojeno k internetu.

### Proces párování termostatu s přijímačem

**UPOZORNĚNÍ!**  
TERMOSTAT JE S PŘÍJÍMAČEM SPÁROVÁN JIŽ Z VÝROBY!

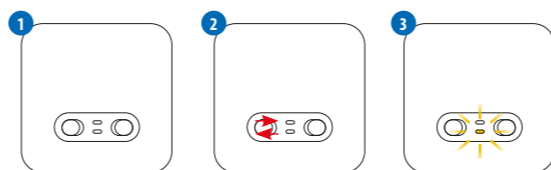

Chcete-li zařízení znovu spárovat, ujistěte se, že je přijímač odpojen od napájení a spínače jsou v poloze AUTO a ON. Poté připojte přijímač ke zdroji napájení a počkejte, až LED dioda bude blikat oranžově. Poté přesuňte levý spínač do polohy OFF a zpět do polohy ON. Oranžová LED dioda začne blikat. Tím signalizuje, že přijímač vstoupil do režimu párování.

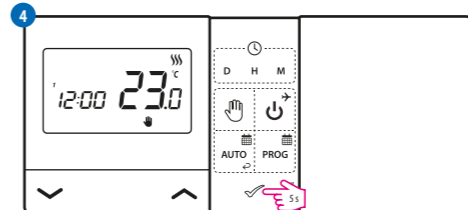

Stiskněte tlačítko po dobu 5 sekund.

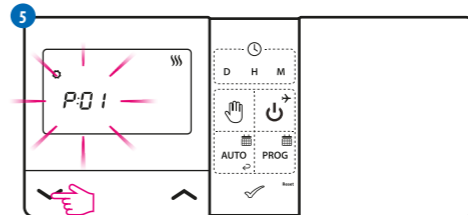

Pomocí nebo , vyberte parametr SYNC.

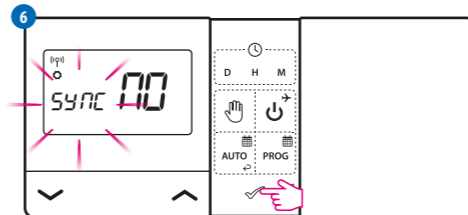

Potvrďte tlačítkem .

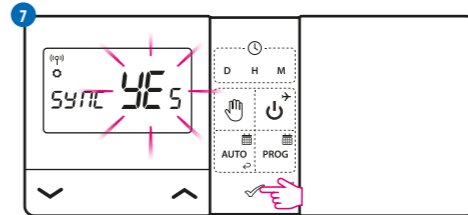

Pomocí tlačítek nebo vyberte volbu „YES“ a spusťte proces párování na nové frekvenci stisknutím tlačítka .

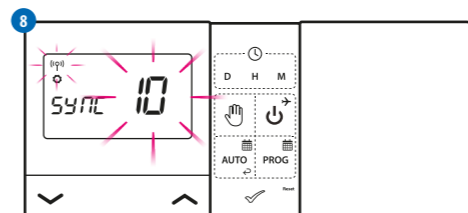

Termostat začal vysílat signál k nalezení přijímače (symbol blikající antény) a zahájí odpočítávání s číslem 10 (minut). Proces párování může trvat až 10 minut.

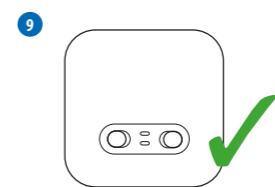

Když oranžová LED dioda přestane blikat, zařízení byla spárována na nové frekvenci.

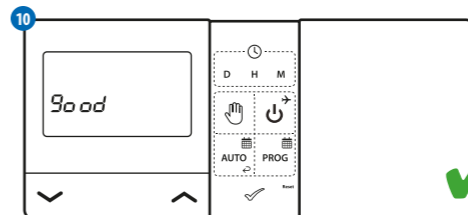

Na termostatu se objeví zpráva „good“, což znamená, že zařízení byla spárována. Termostat se vrátí k dalšímu parametru APP v servisním menu. Tento krok můžete přeskočit a vrátit se do hlavní nabídky několika kliknutími na tlačítko .

**VAROVÁNÍ!** Pokud oranžová LED dioda na přijímači nepřestala blikat ani po 10 minutách, opakujte postup párování s ohledem na překážky, rušení a vzdálenost mezi zařízeními.

## Nastavení admin režimu

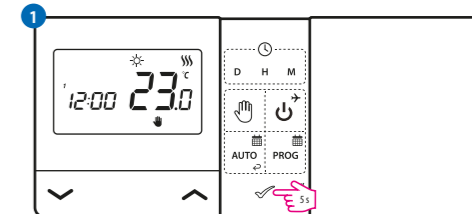

Pro vstup do admin režimu přidrže tlačítko po dobu 5 sekund.

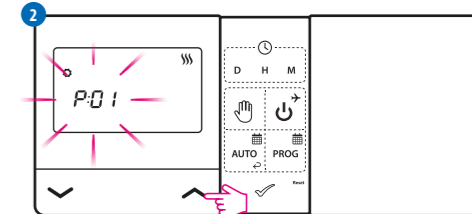

Mezi parametry se můžete pohybovat pomocí tlačítek nebo . Potvrďte parametr tlačítkem . Upravte parametr pomocí tlačítka nebo . Potvrďte novou hodnotu parametru tlačítkem .

### Instalační parametry

Pxx	Funkce	Hodnota	Popis	Výchozí nastavení
P01	Výběr režimu topení / chlazení		Chlazení	
			Topení	
P02	Způsob řízení	1	Hystereze ±0,25°C	1
		2	Hystereze ±0,5°C	
		3	TPI pro podlahové topení	
		4	TPI pro radiátorové topení	
		5	TPI pro elektrické topení	
P03	Kalibrace naměřené teploty	od -3,5°C do +3,5°C	Pokud termostat ukazuje špatnou teplotu, lze upravit v rozsahu ±3,5°C	0°C
P04	Typ relé (spínání)	NO	NO - bez napětí otevřený	NO
		NC	NC - bez napětí uzavřený	
P05	Formát hodin	24h	24 hodin	24h
		12h	12 hodin	
P06	Minimální hodnota teploty	5°C - 34,5°C	Minimální teplota topení / chlazení, kterou lze nastavit	5°C
P07	Maximální hodnota teploty	5,5°C - 35°C	Maximální teplota topení / chlazení, kterou lze nastavit	35°C
P08	Zvuk kláves	NO	Vypnuto	YES
		YES	Zapnuto	
P09	Kód PIN	NO	Vypnuto	NO
		PIN	Zapnuto	
P10	K odemčení kláves vždy vyžadovat PIN	NO	Funkce zakázána	YES
		YES	Funkce povolena	
SYNC	Funkce párování s přijímačem	NO	Funkce zakázána	NO
		YES	Funkce povolena	
APP	Párování s aplikací	NO	Funkce zakázána	NO
		YES	Funkce povolena	
CLR	Obnovení továrního nastavení	NO	Žádná akce	NO
		YES	Obnovit nastavení	

### Technické informace

Napájení termostatu	2 x AA baterie
Napájení přijímače	230 V AC 50 Hz
Max. zátěž	16 (5) A
Výstupní signál	NO/COM (beznapěťový)
Rozsah regulace teploty	5 - 35°C
Řídící algoritmus	TPI nebo Hystereze (±0,25°C nebo ±0,5°C)
Komunikace	Bezdrátová, 868 Mhz + WIFI 2,4 GHz
Rozměry [mm]	termostat: 150 x 84 x 22 přijímač: 96 x 96 x 27